

NEXT GENERATION

Finesse

Programm 048



Frontdekore



Nr. 791 Quarzgrau matt

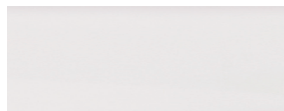

Nr. 722 Polarweiß hgl.



Nr. 686 Anthrazit hgl.



Nr. 792 Ulme Nachbildung



Nr. 784 Eiche hell Nachbildung



Nr. 786 Eiche Trüffel Nachbildung



Nr. 755 Hacienda Schwarz



Nr. 769 Hacienda Grau

Korpusdekore

* Hochglanz Korpus gegen Aufpreis

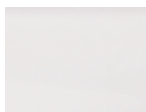

Nr. 190
Perlstruktur Weiß matt



Nr. 191
Quarzgrau matt

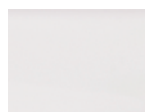

*Nr. 161
Weiß hgl.



*Nr. 121
Anthrazit hgl.



Nr. 192
Ulme Nachbildung



Nr. 184
Eiche hell Nachbildung



Nr. 186
Eiche Trüffel Nachbildung



Nr. 155
Hacienda Schwarz



Nr. 169
Hacienda Grau

Waschtischfarben

Mineralguss-Möbelwaschtische



Nr. 1 Weiß

Technik

Auszüge und Schubkästen

Nr. 556

Standard-Technik mit Dämpfung

Nr. 557

Komfort-Technik mit Dämpfung

Türen mit integriertem
Dämpfungssystem

Griffvariante



Nr. 323 Bügelgriff chrom

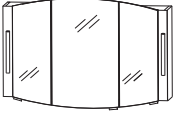
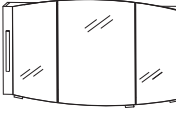
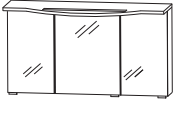
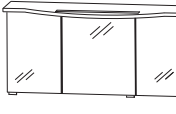

Programm 048 - Typenliste

Ident Nummern - keine Preise

Tiefenangabe entspricht der Korpus-tiefe		Tiefe in mm	Breite in mm	Höhe in mm	Artikelnummer	Anschlag	Aufpreis Hochglanz Korpus	Aufpreis Komfort Technik
	Spiegelschrank 3 Spiegeltüren auf Trägerplatte außen mit Facettenschliff oben und unten gerundet 2 Mittelwände 3 Glasfachböden 2 Blenden in Korpusfarbe 2 LED-Leuchten (je 3,1 Watt) Energieeffizienzklasse: A Korpushöhe: 640 mm 1 Schalter-Steckdosen-Element	150	1000	710	S 2 A 4 5 1 0 S 3		222	9
inkl. Griffblöcke								
	Spiegelschrank 3 Spiegeltüren auf Trägerplatte außen mit Facettenschliff oben und unten gerundet 2 Mittelwände 3 Glasfachböden 2 Blenden in Korpusfarbe 2 LED-Leuchten (je 3,1 Watt) Energieeffizienzklasse: A Korpushöhe: 640 mm 1 Schalter-Steckdosen-Element	150	1400	710	S 2 A 4 5 1 4 S 3		248	9
inkl. Griffblöcke								
	Spiegelschrank 3 Spiegeltüren auf Trägerplatte 1 Gesimsboden mit LED-Beleuchtung Tiefe: 263 mm 4,56 Watt / Converter 15 Watt Energieeffizienzklasse: A Leutenbreite: 700 mm 2 Mittelwände 3 Glasfachböden 1 Schalter-Steckdosen-Element	150	1000	656	S 2 A 4 3 1 0 8 0		186	10
inkl. Griffblöcke								
	Spiegelschrank 3 Spiegeltüren auf Trägerplatte 1 Gesimsboden mit LED-Beleuchtung Tiefe: 263 mm 9,36 Watt / Converter 15 Watt Energieeffizienzklasse: A Leutenbreite: 1000 mm 2 Mittelwände 3 Glasfachböden 1 Schalter-Steckdosen-Element Tiefe: 263 mm	150	1400	656	S 2 A 4 3 1 4 8 0		218	12
inkl. Griffblöcke								



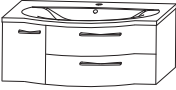
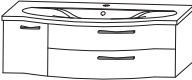

Programm 048 - Typenliste

Ident Nummern - keine Preise

		Tiefe in mm	Breite in mm	Höhe in mm	Artikelnummer	Anschlag	Aufpreis Hochglanz Korpus	Aufpreis Komfort Technik
Tiefenangabe entspricht der Korpus-tiefe								
Sets								
 <p>Abb. = links</p>	<p>Bestehend aus: Waschtisch Mineralguss, weiß, 1012 mm Waschtischunterschrank, 1000 mm 1 Metallauszug mit Einzugsdämpfung und Siphonausschnitt 1 Metallauszug mit Einzugsdämpfung inkl. Reling 1 Raumparsiphon 1 Tür 1 Glasfachboden</p> <p>ohne LED-Beleuchtung</p>	485	1012	505	S E T F I 1 0	1 L/R	364	10
	<p>mit LED-Beleuchtung 1 LED-Converter 12 V, 15 Watt Energieeffizienzklasse: A inkl. seitlichem Kippschalter nur Komfort-Technik möglich</p>	485	1012	505	S E T F I 1 0 B 1	L/R	420	10
 <p>Abb. = links</p>	<p>Bestehend aus: Waschtisch Mineralguss, weiß, 1412 mm Waschtischunterschrank, 1400 mm 1 Metallauszug mit Einzugsdämpfung und Siphonausschnitt 1 Metallauszug mit Einzugsdämpfung inkl. Reling 1 Raumparsiphon 1 Tür 1 Glasfachboden</p> <p>ohne LED-Beleuchtung</p>	508	1412	505	S E T F I 1 4	1 L/R	433	10
	<p>mit LED-Beleuchtung 1 LED-Converter 12 V, 15 Watt Energieeffizienzklasse: A inkl. seitlichem Kippschalter nur Komfort-Technik möglich</p>	508	1412	505	S E T F I 1 4 B 1	L/R	497	10
Universal-Waschtischunterschrank								
	<p>Waschtischunterschrank 2 Türen 1 Abdeckplatte mit Siphonausschnitt für freihängende Waschtische</p>	300	600	496	W U A 3 1 6 0	A	77	10







Programm 048 - Typenliste

Ident Nummern - keine Preise

Tiefenangabe entspricht der Korpus-tiefe		Tiefe in mm	Breite in mm	Höhe in mm	Artikelnummer	Anschlag	Aufpreis Hochglanz Korpus	Aufpreis Komfort Technik	
Hochschränke									
	Hochschrank 1 Tür 4 Glasfachböden 2 Auszüge mit Einzugsdämpfung	300	300	1600	H N A 0 8 3 0	4 L/R	150	19	16
	Hochschrank 2 Türen 4 Glasfachböden 2 Auszüge mit Einzugsdämpfung	300	600	1600	H N A 0 8 6 0	4	224	19	22
Mittelschränke									
	Mittelschrank 1 Tür 1 Glasfachboden 1 Schubkasten mit Einzugsdämpfung 1 Auszug mit Einzugsdämpfung 1 Abdeckplatte 325 mm tief	300	300	1136	M N A 7 7 3 A 0 1	L/R	133	16	16
	Mittelschrank 2 Türen 1 Glasfachboden 1 Schubkasten mit Einzugsdämpfung 1 Auszug mit Einzugsdämpfung 1 Abdeckplatte 325 mm tief	300	600	1136	M N A 7 7 6 A 0 1		198	17	22







Programm 048 - Typenliste

Ident Nummern - keine Preise

Tiefenangabe entspricht der Korpustiefe		Tiefe in mm	Breite in mm	Höhe in mm	Artikelnummer	Anschlag	Aufpreis Hochglanz Korpus	Aufpreis Komfort Technik
Mittelschränke								
	Mittelschrank 1 Tür 3 Glasfachböden 1 Abdeckplatte 325 mm tief	300	300	1136	M N A 7 1 3 A 0 1	L/R	97	16
	Mittelschrank 2 Türen 2 Glasfachböden 1 Abdeckplatte 325 mm tief	300	600	1136	M N A 7 1 6 A 0 1		152	17
Highboards								
	Highboard 1 Tür 1 Glasfachboden 1 Abdeckplatte 325 mm tief	300	300	656	H B A 4 1 3 A 0 1	L/R	74	11
	Highboard 2 Türen 1 Glasfachboden 1 Abdeckplatte 325 mm tief	300	600	656	H B A 4 1 6 A 0 1		116	12
	Highboard mit Wäschekippe 1 Wäschekippe 1 Abdeckplatte 325 mm tief	300	300	656	H B A 4 1 3 W 0 1		88	11
	Highboard mit Wäschekippe 1 Wäschekippe 1 Abdeckplatte 325 mm tief	300	600	656	H B A 4 1 6 W 0 1		134	12

Programm 048 - Typenliste

Ident Nummern - keine Preise

Tiefenangabe entspricht der Korpus­tiefe		Tiefe in mm	Breite in mm	Höhe in mm	Artikelnummer	Anschlag	Aufpreis Hochglanz Korpus	Aufpreis Komfort Technik
Highboards								
	Highboard 1 Schubkasten mit Einzugsdämpfung 1 Tür 1 Glasfachboden 1 Abdeckplatte 325 mm tief	300	300	816	H B A 5 5 3 A 0 1	L/R	97	12 8
	Highboard 1 Schubkasten mit Einzugsdämpfung 2 Türen 1 Glasfachboden 1 Abdeckplatte 325 mm tief	300	600	816	H B A 5 5 6 A 0 1		138	13 11
	Highboard mit Wäschekippe 1 Schubkasten mit Einzugsdämpfung 1 Wäschekippe 1 Abdeckplatte 325 mm tief	300	300	816	H B A 5 5 3 W 0 1		111	12 8
	Highboard mit Wäschekippe 1 Schubkasten mit Einzugsdämpfung 1 Wäschekippe 1 Abdeckplatte 325 mm tief	300	600	816	H B A 5 5 6 W 0 1		156	13 11
Oberschränke								
	Oberschrank 1 Tür 1 Glasfachboden	150	300	640	O G A 4 1 3 0	L/R	48	9
	Oberschrank 2 Türen 1 Glasfachboden	150	600	640	O G A 4 1 6 0		84	9







Programm 048 - Typenliste

Ident Nummern - keine Preise

Tiefenangabe entspricht der Korpus-tiefe		Tiefe in mm	Breite in mm	Höhe in mm	Artikelnummer			Anschlag	Aufpreis Hochglanz Korpus	Aufpreis Komfort Technik							
Unterschränke																	
	Unterschrank 2 Auszüge mit Einzugsdämpfung 1 Abdeckplatte 325 mm tief	300	300	496	U	N	A	3	6	3	A	0	1		97	8	16
	Unterschrank 2 Auszüge mit Einzugsdämpfung 1 Abdeckplatte 325 mm tief	300	600	496	U	N	A	3	6	6	A	0	1		140	10	22
Zubehör																	
	Handtuchhalter chrom glänzend nach vorne geöffnet zur Montage am Korpus Korpustiefe beachten!		310		P	Z		1	1	2	7	4	5		10		
	Behälter transparent mit 1-facher Befestigungsmöglichkeit kombinierbar mit Befestigungsleisten - PZ 1237 L	84	84	65	P	Z		1	2	3	7	B	1		4		
	Behälter transparent mit 2-facher Befestigungsmöglichkeit kombinierbar mit Befestigungsleisten - PZ 1237 L	168	84	65	P	Z		1	2	3	7	B	2		5		
	Behälter transparent mit 3-facher Befestigungsmöglichkeit kombinierbar mit Befestigungsleisten - PZ 1237 L	251	84	65	P	Z		1	2	3	7	B	3		5		

Programm 048 - Typenliste

Ident Nummern - keine Preise

Tiefenangabe entspricht der Korpus-tiefe		Tiefe in mm	Breite in mm	Höhe in mm	Artikelnummer			Anschlag	Aufpreis Hochglanz Korpus	Aufpreis Komfort Technik
Zubehör										
	Positionierungsleiste weiß mit 1-facher Befestigungsmöglichkeit kombinierbar mit Aufbewahrungsboxen - PZ 1237 B	27	83	9	P Z	1 2 3 7	L 1	3		
	Positionierungsleiste weiß mit 2-facher Befestigungsmöglichkeit kombinierbar mit Aufbewahrungsboxen - PZ 1237 B	27	167	9	P Z	1 2 3 7	L 2	3		
	Positionierungsleiste weiß mit 3-facher Befestigungsmöglichkeit kombinierbar mit Aufbewahrungsboxen - PZ 1237 B	27	250	9	P Z	1 2 3 7	L 3	4		
	Positionierungsleiste weiß mit 6-facher Befestigungsmöglichkeit kombinierbar mit Aufbewahrungsboxen - PZ 1237 B	27	504	9	P Z	1 2 3 7	L 6	5		
	Kosmetikspiegel 2-fache Vergrößerung Saugnapf und Schraubenbefestigung Metallhalter verchromt				P Z	1 2 3 3		8		
	LED-Waschplatzbeleuchtung 3,9 Watt Energieeffizienzklasse: A 1 Schalterelement zur Montage hinter dem Spiegelschrank S2A 4510 S3, S2A 4310 80		860		P Z	1 0 6 3	9 0	25		

Programm 048 - Typenliste

Ident Nummern - keine Preise

Tiefenangabe entspricht der Korpustiefe

Zubehör

	Tiefe in mm	Breite in mm	Höhe in mm	Artikelnummer			Anschlag	Aufpreis Hochglanz Korpus	Aufpreis Komfort Technik
 <p>LED-Waschplatzbeleuchtung 5,3 Watt Energieeffizienzklasse: A 1 Schalterelement zur Montage hinter dem Spiegelschrank</p> <p>S2A 4514 S3, S2A 4314 80</p>		1160		P Z	1 0 6 3	1 2	30		

Programm 048 - Maßskizzen

SET FI10 L

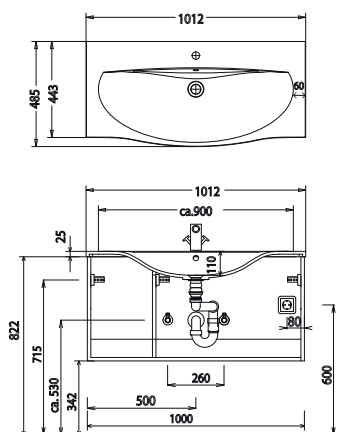

SET FI10 R

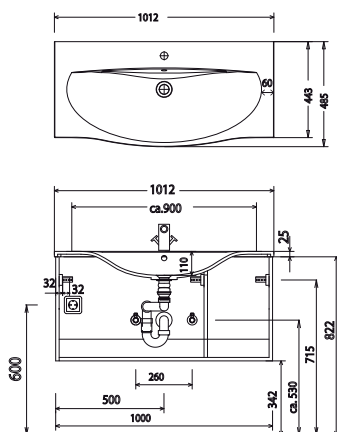

SET FI14 L

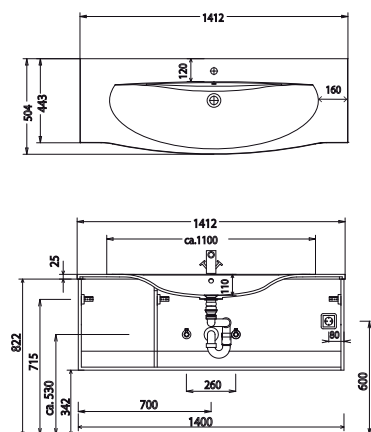

SET FI14 R

