

4life



Crescendo

Programm 033



Frontdekore



Nr. 722 Polarweiß hgl.



Nr. 686 Anthrazit hgl.



Nr. 737 Nussbaum Dijon
Nachbildung



Nr. 755 Hacienda Schwarz



Nr. 763 Wenge Nachbildung



Nr. 769 Hacienda Grau



Nr. 784 Eiche hell
Nachbildung



Nr. 786 Eiche Trüffel
Nachbildung



Nr. 792 Ulme Nachbildung

Korpusdekore

* Hochglanz Korpus gegen Aufpreis



*Nr. 161
Weiß hgl.



*Nr. 121
Anthrazit hgl.



Nr. 127
Nussbaum Dijon
Nachbildung



Nr. 155
Hacienda Schwarz



Nr. 160
Wenge
Nachbildung



Nr. 169
Hacienda Grau



Nr. 184
Eiche hell
Nachbildung



Nr. 186
Eiche Trüffel
Nachbildung



Nr. 192
Ulme
Nachbildung

Waschtischfarben

Mineralguss-Möbelwaschtische



Nr. 1
Weiß



Nr. 21
Weiß

Glas-Möbelwaschtische



Nr. 82
Optiwhite



Nr. 83
Quarzitgrau

evermite

kratzunempfindlich
und pflegeleicht

Griffvariante



Nr. 290 Stangengriff chrom

Technik

Auszüge und Schubkästen





Nr. 554

Premium-Technik mit Dämpfung

Türen mit integriertem Dämpfungssystem

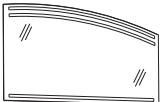
Programm 033 - Typenliste

Ident Nummern - keine Preise

Tiefenangabe entspricht der Korpus-tiefe		Tiefe in mm	Breite in mm	Höhe in mm	Artikelnummer	Anschlag	Aufpreis Hochglanz Korpus
	<p>Flächenspiegel oben abgerundet LED-Beleuchtung oben und unten 8,2 Watt / Converter 15 Watt Energieeffizienzklasse: A dimmbär über Sensor</p> <p>Höhe rechts: 640 mm Höhe links: 540 mm</p>	28	900	640	F S A 4 3 9 0 2 L	208	
	<p>Flächenspiegel oben abgerundet LED-Beleuchtung oben und unten 8,2 Watt / Converter 15 Watt Energieeffizienzklasse: A dimmbär über Sensor</p> <p>Höhe rechts: 540 mm Höhe links: 640 mm</p>	28	900	640	F S A 4 3 9 0 2 R	208	
	<p>Flächenspiegel oben abgerundet LED-Beleuchtung oben und unten 11,0 Watt / Converter 15 Watt Energieeffizienzklasse: A dimmbär über Sensor</p> <p>Höhe rechts: 640 mm Höhe links: 520 mm</p>	28	1200	640	F S A 4 3 1 2 2 L	238	
	<p>Flächenspiegel oben abgerundet LED-Beleuchtung oben und unten 11,0 Watt / Converter 15 Watt Energieeffizienzklasse: A dimmbär über Sensor</p> <p>Höhe rechts: 520 mm Höhe links: 640 mm</p>	28	1200	640	F S A 4 3 1 2 2 R	238	
	<p>Flächenspiegel oben abgerundet LED-Beleuchtung oben und unten 13,0 Watt / Converter 15 Watt Energieeffizienzklasse: A dimmbär über Sensor</p> <p>Höhe rechts: 640 mm Höhe links: 500 mm</p>	28	1400	640	F S A 4 3 1 4 2 L	258	

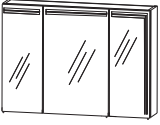
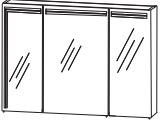
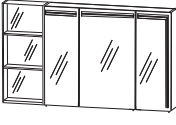

Programm 033 - Typenliste

Ident Nummern - keine Preise

Tiefenangabe entspricht der Korpus-tiefe	Tiefe in mm	Breite in mm	Höhe in mm	Artikelnummer	Anschlag	Aufpreis Hochglanz Korpus
Flächenspiegel						
 <p>Flächenspiegel oben abgerundet LED-Beleuchtung oben und unten 13,0 Watt / Converter 15 Watt Energieeffizienzklasse: A dimmbar über Sensor</p> <p>Höhe rechts: 500 mm Höhe links: 640 mm</p>	28	1400	640	F S A 4 3 1 4 2 R	258	
Spiegelschränke						
 <p>2D-Spiegelschrank 3 Spiegeltüren auf Trägerplatte LED-Beleuchtung 6,6 Watt / Converter 30 Watt Energieeffizienzklasse: A 2 Mittelwände 6 Glasfachböden 1 Schalter-Steckdosen-Element</p> <p>inkl. Griffstifte</p>	150	900	640	S 2 A 4 3 9 L 2 3	294	9
 <p>2D-Spiegelschrank 3 Spiegeltüren auf Trägerplatte LED-Beleuchtung 6,6 Watt / Converter 30 Watt Energieeffizienzklasse: A 2 Mittelwände 6 Glasfachböden 1 Schalter-Steckdosen-Element</p> <p>inkl. Griffstifte</p>	150	900	640	S 2 A 4 3 9 R 2 3	294	9
 <p>Spiegelschrank-Set bestehend aus Spiegelschrank (S2A 439L 22) 3 Spiegeltüren auf Trägerplatte LED-Beleuchtung 6,6 Watt / Converter 30 Watt 2 Mittelwände 6 Glasfachböden 1 Schalter-Steckdosen-Element bestehend aus Regal (RG 433B 01) 2 beleuchtete Glasfachböden 2 X 1 Watt verspiegelte Rückwand</p> <p>inkl. Griffstifte</p> <p>Energieeffizienzklasse: A</p>	150	1200	640	S E T 4 3 1 2 2 L	365	18

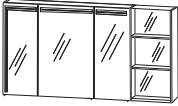
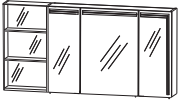
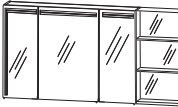

Programm 033 - Typenliste

Ident Nummern - keine Preise

Tiefenangabe entspricht der Korpus-tiefe		Tiefe in mm	Breite in mm	Höhe in mm	Artikelnummer	Anschlag	Aufpreis Hochglanz Korpus
	<p>Spiegelschrank-Set bestehend aus Spiegelschrank (S2A 439R 22) 3 Spiegeltüren auf Trägerplatte LED-Beleuchtung 6,6 Watt / Converter 30 Watt 2 Mittelwände 6 Glasfachböden 1 Schalter-Steckdosen-Element bestehend aus Regal (RG 433B 01) 2 beleuchtete Glasfachböden 2 X 1 Watt verspiegelte Rückwand</p> <p>Energieeffizienzklasse: A</p>	150	1200	640	S E T 4 3 1 2 2 R		365 18
	<p>Spiegelschrank-Set bestehend aus Spiegelschrank (S2A 431L 22) 3 Spiegeltüren auf Trägerplatte LED-Beleuchtung 7 Watt / Converter 30 Watt 2 Mittelwände 6 Glasfachböden 1 Schalter-Steckdosen-Element bestehend aus Regal (RG 434B 01) 2 beleuchtete Glasfachböden 2 X 1,5 Watt verspiegelte Rückwand</p> <p>Energieeffizienzklasse: A</p>	150	1400	640	S E T 4 3 1 4 2 L		385 18
	<p>Spiegelschrank-Set bestehend aus Spiegelschrank (S2A 431R 22) 3 Spiegeltüren auf Trägerplatte LED-Beleuchtung 7 Watt / Converter 30 Watt 2 Mittelwände 6 Glasfachböden 1 Schalter-Steckdosen-Element bestehend aus Regal (RG 434B 01) 2 beleuchtete Glasfachböden 2 X 1,5 Watt verspiegelte Rückwand</p> <p>Energieeffizienzklasse: A</p>	150	1400	640	S E T 4 3 1 4 2 R		385 18
	<p>2D-Spiegelschrank 2 Doppelspiegeltüren 2 Glasfachböden 1 Schalter-Steckdosen-Element 1 Regal links 2 beleuchtete Glasfachböden (LED-Spots) 2 X 1 Watt 1 Gesimsboden mit LED-Beleuchtung 2 X 3,1 Watt / Converter 15 Watt</p> <p>Energieeffizienzklasse: A</p>	150	900	668	S 2 A 4 3 9 L 2 6		306 20



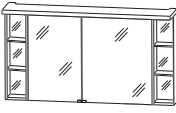
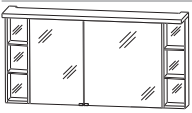

Programm 033 - Typenliste

Ident Nummern - keine Preise

Tiefenangabe entspricht der Korpus-tiefe		Tiefe in mm	Breite in mm	Höhe in mm	Artikelnummer	Anschlag	Aufpreis Hochglanz Korpus
	2D-Spiegelschrank 2 Doppelspiegeltüren 2 Glasfachböden 1 Schalter-Steckdosen-Element 1 Regal rechts 2 beleuchtete Glasfachböden (LED-Spots) 2 X 1 Watt 1 Gesimsboden mit LED-Beleuchtung 2 X 3,1 Watt / Converter 15 Watt Energieeffizienzklasse: A	150	900	668	S 2 A 4 3 9 R 2 6		306 20
inkl. Griffpads							
	2D-Spiegelschrank 2 Doppelspiegeltüren 2 Glasfachböden 1 Schalter-Steckdosen-Element 2 Regale rechts/links 4 beleuchtete Glasfachböden (LED-Spots) 4 X 1 Watt 1 Gesimsboden mit LED-Beleuchtung 9,2 Watt / Converter 30 Watt Energieeffizienzklasse: A	150	1200	668	S 2 A 4 3 1 2 2 6	L/R	356 20
Abb. = links inkl. Griffpads							
	2D-Spiegelschrank 2 Doppelspiegeltüren 2 Glasfachböden 1 Schalter-Steckdosen-Element 2 Regale rechts/links 4 beleuchtete Glasfachböden (LED-Spots) 4 X 1 Watt 1 Gesimsboden mit LED-Beleuchtung 11,2 Watt / Converter 30 Watt Energieeffizienzklasse: A	150	1400	668	S 2 A 4 3 1 4 2 6	L/R	388 21
Abb. = links inkl. Griffpads							
	2D-Spiegelschrank 2 Doppelspiegeltüren 2 Glasfachböden 1 Schalter-Steckdosen-Element 1 Regal links 2 beleuchtete Glasfachböden (LED-Spots) 2 X 1 Watt 1 LED-Flächenleuchte formgefräst 13,2 Watt / Converter 30 Watt Energieeffizienzklasse: A	150	900	650	S 2 A 4 3 9 L 7 6		335 18
inkl. Griffblöcke							
	2D-Spiegelschrank 2 Doppelspiegeltüren 2 Glasfachböden 1 Schalter-Steckdosen-Element 1 Regal rechts 2 beleuchtete Glasfachböden (LED-Spots) 2 X 1 Watt 1 LED-Flächenleuchte formgefräst 13,2 Watt / Converter 30 Watt Energieeffizienzklasse: A	150	900	650	S 2 A 4 3 9 R 7 6		335 18
inkl. Griffblöcke							

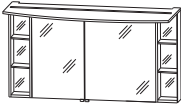
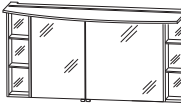

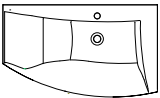

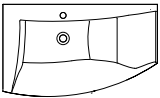

Programm 033 - Typenliste

Ident Nummern - keine Preise

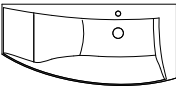
Tiefenangabe entspricht der Korpus-tiefe		Tiefe in mm	Breite in mm	Höhe in mm	Artikelnummer	Anschlag	Aufpreis Hochglanz Korpus
Spiegelschränke  <p>2D-Spiegelschrank 2 Doppelspiegeltüren 2 Glasfachböden 1 Schalter-Steckdosen-Element 2 Regale rechts/links 4 beleuchtete Glasfachböden (LED-Spots) 4 X 1 Watt 1 LED-Flächenleuchte formgefräst 17,8 Watt / Converter 30 Watt Energieeffizienzklasse: A</p> <p>Abb. = links inkl. Griffblöcke</p>		150	1200	650	S 2 A 4 3 1 2 7 6	L/R	390 18
 <p>2D-Spiegelschrank 2 Doppelspiegeltüren 2 Glasfachböden 1 Schalter-Steckdosen-Element 2 Regale rechts/links 4 beleuchtete Glasfachböden (LED-Spots) 4 X 1 Watt 1 LED-Flächenleuchte formgefräst 20,9 Watt / Converter 30 Watt Energieeffizienzklasse: A</p> <p>Abb. = links inkl. Griffblöcke</p>		150	1400	650	S 2 A 4 3 1 4 7 6	L/R	425 18
Mineralguss und evermite - Möbelwaschtische							
 <p>Mineralguss Waschtisch, 900 mm Mineralguss</p>		540	906	30	SWM 1 0 9 L 1		155
 <p>evermite Farbton Weiß inkl. verdecktem Überlaufsystem in chrom kombinierbar mit WUA 3690 09 L</p>		540	906	30	SWM 1 0 9 L 2 1		169
 <p>Mineralguss Waschtisch, 900 mm Mineralguss</p>		540	906	30	SWM 1 0 9 R 1		155
 <p>evermite Farbton Weiß inkl. verdecktem Überlaufsystem in chrom kombinierbar mit WUA 3690 09 R</p>		540	906	30	SWM 1 0 9 R 2 1		169

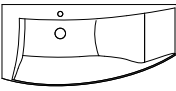
Programm 033 - Typenliste

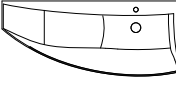
Ident Nummern - keine Preise

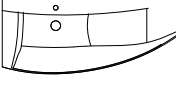
Tiefenangabe entspricht der Korpusstärke		Tiefe in mm	Breite in mm	Höhe in mm	Artikelnummer		Anschlag	Aufpreis Hochglanz Korpus
 Mineralguss Waschtisch, 1200 mm Mineralguss		560	1206	30	SWM 1 1 2 L	1		169
		560	1206	30	SWM 1 1 2 L 2	1		184
 evermite Farbton Weiß inkl. verdecktem Überlaufsystem in chrom kombinierbar mit WUA 3612 09 L								
 Mineralguss Waschtisch, 1200 mm Mineralguss		560	1206	30	SWM 1 1 2 R	1		169
		560	1206	30	SWM 1 1 2 R 2	1		184
 evermite Farbton Weiß inkl. verdecktem Überlaufsystem in chrom kombinierbar mit WUA 3612 09 R								
 Mineralguss Waschtisch, 1400 mm Mineralguss		560	1406	30	SWM 1 1 4 L	1		181
		560	1406	30	SWM 1 1 4 L 2	1		197
 evermite Farbton Weiß inkl. verdecktem Überlaufsystem in chrom kombinierbar mit WUA 3614 09 L								
 Mineralguss Waschtisch, 1400 mm Mineralguss		560	1406	30	SWM 1 1 4 R	1		181
		560	1406	30	SWM 1 1 4 R 2	1		197
 evermite Farbton Weiß inkl. verdecktem Überlaufsystem in chrom kombinierbar mit WUA 3614 09 R								

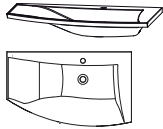
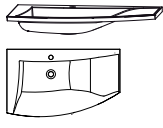
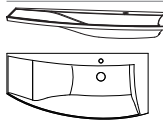
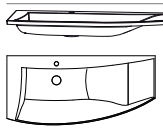
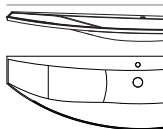
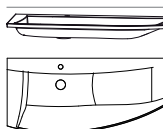

Programm 033 - Typenliste

Ident Nummern - keine Preise

Tiefenangabe entspricht der Korpus-tiefe		Tiefe in mm	Breite in mm	Höhe in mm	Artikelnummer	Anschlag	Aufpreis Hochglanz Korpus
Glas - Möbelwaschtische							
	Glaswaschtisch, 900 mm Farbton Optiwhite	540	906	12	SWG 1 0 9 L 8 2		329
	Farbton Quarzitgrau inkl. verdecktem Überlaufsystem in chrom	540	906	12	SWG 1 0 9 L 8 3		329
kombinierbar mit WUA 3690 09 L Neutralvernetzendes Silikon mitbestellen, siehe Zubehör - PZ 1235							
	Glaswaschtisch, 900 mm Farbton Optiwhite	540	906	12	SWG 1 0 9 R 8 2		329
	Farbton Quarzitgrau inkl. verdecktem Überlaufsystem in chrom	540	906	12	SWG 1 0 9 R 8 3		329
kombinierbar mit WUA 3690 09 R Neutralvernetzendes Silikon mitbestellen, siehe Zubehör - PZ 1235							
	Glaswaschtisch, 1200 mm Farbton Optiwhite	560	1206	12	SWG 1 1 2 L 8 2		393
	Farbton Quarzitgrau inkl. verdecktem Überlaufsystem in chrom	560	1206	12	SWG 1 1 2 L 8 3		393
kombinierbar mit WUA 3612 09 L Neutralvernetzendes Silikon mitbestellen, siehe Zubehör - PZ 1235							
	Glaswaschtisch, 1200 mm Farbton Optiwhite	560	1206	12	SWG 1 1 2 R 8 2		393
	Farbton Quarzitgrau inkl. verdecktem Überlaufsystem in chrom	560	1206	12	SWG 1 1 2 R 8 3		393
kombinierbar mit WUA 3612 09 R Neutralvernetzendes Silikon mitbestellen, siehe Zubehör - PZ 1235							
	Glaswaschtisch, 1400 mm Farbton Optiwhite	560	1406	12	SWG 1 1 4 L 8 2		462
	Farbton Quarzitgrau inkl. verdecktem Überlaufsystem in chrom	560	1406	12	SWG 1 1 4 L 8 3		462
kombinierbar mit WUA 3614 09 L Neutralvernetzendes Silikon mitbestellen, siehe Zubehör - PZ 1235							
	Glaswaschtisch, 1400 mm Farbton Optiwhite	560	1406	12	SWG 1 1 4 R 8 2		462
	Farbton Quarzitgrau inkl. verdecktem Überlaufsystem in chrom	560	1406	12	SWG 1 1 4 R 8 3		462
kombinierbar mit WUA 3614 09 R Neutralvernetzendes Silikon mitbestellen, siehe Zubehör - PZ 1235							



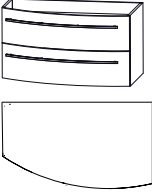
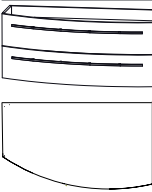
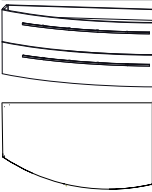





Programm 033 - Typenliste

Ident Nummern - keine Preise

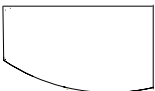
Tiefenangabe entspricht der Korpus-tiefe		Tiefe in mm	Breite in mm	Höhe in mm	Artikelnummer	Anschlag	Aufpreis Hochglanz Korpus
 <p>Waschtischunterschrank 1 Metallauszug mit Einzugsdämpfung und Reling 1 Metallauszug mit Einzugsdämpfung und Siphonausschnitt 1 Raumspar-siphon seitliche Korpus-tiefe - schmal = 300 mm seitliche Korpus-tiefe - breit = 470 mm</p> <p>Abb. = links</p>		470	900	480	W U A 3 6 9 0 0 9	L/R	298 10
 <p>Waschtischunterschrank 1 Metallauszug mit Einzugsdämpfung und Reling 1 Metallauszug mit Einzugsdämpfung und Siphonausschnitt 1 Raumspar-siphon seitliche Korpus-tiefe - schmal = 300 mm seitliche Korpus-tiefe - breit = 470 mm</p> <p>Abb. = links</p>		470	1200	480	W U A 3 6 1 2 0 9	L/R	362 10
 <p>Waschtischunterschrank 1 Metallauszug mit Einzugsdämpfung und Reling 1 Metallauszug mit Einzugsdämpfung und Siphonausschnitt 1 innenliegendes Fach inkl. Glasfachboden (Breite 200 mm) 1 Raumspar-siphon seitliche Korpus-tiefe - schmal = 160 mm seitliche Korpus-tiefe - breit = 470 mm</p> <p>Abb. = links</p>		470	1400	480	W U A 3 6 1 4 0 9	L/R	382 10
<h2>Universal-Waschtischunterschrank</h2>							
 <p>Universal-Waschtischunterschrank 2 Türen Abdeckplatte mit Siphonausschnitt für freihängende Waschtische</p>		300	600	336	W U A 2 1 6 A		76 6



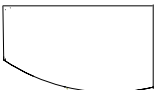

Programm 033 - Typenliste

Ident Nummern - keine Preise

Tiefenangabe entspricht der Korpus-tiefe		Tiefe in mm	Breite in mm	Höhe in mm	Artikelnummer	Anschlag	Aufpreis Hochglanz Korpus
Ergänzungsschränke   Abb. = links		425	400	510	U T A 3 6 4 A M 9	L/R	223 10
Unterschrank mit Mineralguss-Ablageplatte 2 Metallauszüge mit Einzugsdämpfung und Reling seitliche Korpus-tiefe - schmal = 300 mm seitliche Korpus-tiefe - breit = 425 mm Abbildung links, zu rechtem Waschtischunterschrank Montageabstand 150 mm							
  Abb. = links		425	400	510	U T A 3 1 4 A M 9	L/R	127 10
Unterschrank mit Mineralguss-Ablageplatte 1 Tür 1 Glasfachboden seitliche Korpus-tiefe - schmal = 300 mm seitliche Korpus-tiefe - breit = 425 mm Abbildung links, zu rechtem Waschtischunterschrank Montageabstand 150 mm							
  Abb. = links		425	400	510	U T A 3 6 4 A 2 1	L/R	228 10
Unterschrank mit Mineralguss-Ablageplatte evermite 2 Metallauszüge mit Einzugsdämpfung und Reling seitliche Korpus-tiefe - schmal = 300 mm seitliche Korpus-tiefe - breit = 425 mm Abbildung links, zu rechtem Waschtischunterschrank Montageabstand 150 mm							
  Abb. = links		425	400	510	U T A 3 1 4 A 2 1	L/R	132 10
Unterschrank mit Mineralguss-Ablageplatte evermite 1 Tür 1 Glasfachboden seitliche Korpus-tiefe - schmal = 300 mm seitliche Korpus-tiefe - breit = 425 mm Abbildung links, zu rechtem Waschtischunterschrank Montageabstand 150 mm							
  Abb. = links		425 425	400 400	510 510	U T A 3 6 4 A 8 2 U T A 3 6 4 A 8 3	L/R L/R	223 10 223 10
Unterschrank mit Glas-Ablageplatte Farbton Optiwhite Farbton Quarzitgrau 2 Metallauszüge mit Einzugsdämpfung und Reling seitliche Korpus-tiefe - schmal = 300 mm seitliche Korpus-tiefe - breit = 425 mm Abbildung links, zu rechtem Waschtischunterschrank Montageabstand 150 mm							

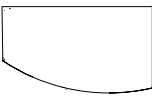
Programm 033 - Typenliste

Ident Nummern - keine Preise

Tiefenangabe entspricht der Korpus-tiefe		Tiefe in mm	Breite in mm	Höhe in mm	Artikelnummer	Anschlag	Aufpreis Hochglanz Korpus
Ergänzungsschränke							
	Unterschrank mit Glas-Ablageplatte Farbton Optiwhite	425	400	510	U T A 3 1 4 A 8 2	L/R	127 10
	Farbton Quarzitgrau 1 Tür 1 Glasfachboden seitliche Korpus-tiefe - schmal = 300 mm seitliche Korpus-tiefe - breit = 425 mm	425	400	510	U T A 3 1 4 A 8 3	L/R	127 10
	Abbildung links, zu rechtem Waschtischunterschrank Montageabstand 150 mm						
Abb. = links							
	Regal 2 beleuchtete Glasfachböden 2 X 1,5 Watt Energieeffizienzklasse: A verspiegelte Rückwand	150	400	640	R G 4 3 4 B 0 1		79 9
	Wenn das Regal separat montiert bzw. einzeln geschaltet werden soll, wird noch der Converter PZ 1062 und der Sensorschalter PZ 1066 zusätzlich benötigt.						
Hochschränke							
	Hochschrank 1 Tür	300	300	1628	H N A 0 9 3 A 7 M	L/R	211 19
	2 Glasfachböden (o.) 2 Metallauszüge mit Einzugsdämpfung 1 Metallschubkasten mit Einzugsdämpfung 1 Abdeckplatte 330 mm tief	300	400	1628	H N A 0 9 4 A 7 M	L/R	231 20
	Hochschrank 2 Türen 2 Glasfachböden (o.) 2 Metallauszüge mit Einzugsdämpfung 1 Metallschubkasten mit Einzugsdämpfung 1 Abdeckplatte 330 mm tief	300	600	1628	H N A 0 9 6 A 7 M		305 21



Programm 033 - Typenliste

Ident Nummern - keine Preise

Tiefenangabe entspricht der Korpus-tiefe		Tiefe in mm	Breite in mm	Höhe in mm	Artikelnummer	Anschlag	Aufpreis Hochglanz Korpus
Hochschrank 1 Alu Rahmentür 2 Glasfachböden (o.) 2 Metallauszüge mit Einzugsdämpfung 1 Metallschubkasten mit Einzugsdämpfung 1 Abdeckplatte 330 mm tief		300	300	1628	H N A 0 9 3 B 7 M	L/R	247 19
Hochschrank 2 Alu Rahmentüren 2 Glasfachböden (o.) 2 Metallauszüge mit Einzugsdämpfung 1 Metallschubkasten mit Einzugsdämpfung 1 Abdeckplatte 330 mm tief		300	600	1628	H N A 0 9 6 B 7 M		377 21
Hochschrank 2 Türen 2 Glasfachböden (o.) 2 Glasfachböden (u.) 1 Abdeckplatte 330 mm tief Maßvariabel: Bitte das Tiefenmaß mit angeben. Ablageplatte wird entsprechend der Schranktiefe ange- passt.		300	300	1628	H N A 0 3 3 A 7	L/R	140 19
		300	400	1628	H N A 0 3 4 A 7	L/R	156 20
		150-300	300	1628	H V A 0 3 3 0	L/R	174 19
		150-300	400	1628	H V A 0 3 4 0	L/R	190 20
Hochschrank 4 Türen 2 Glasfachböden (o.) 2 Glasfachböden (u.) 1 Abdeckplatte 330 mm tief Maßvariabel: Bitte das Tiefenmaß mit angeben. Ablageplatte wird entsprechend der Schranktiefe ange- passt.		300	600	1628	H N A 0 3 6 A 7		226 21
		150-300	600	1628	H V A 0 3 6 0		260 21



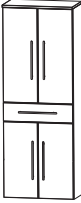

Programm 033 - Typenliste

Ident Nummern - keine Preise

Tiefenangabe entspricht der Korpus-tiefe		Tiefe in mm	Breite in mm	Höhe in mm	Artikelnummer	Anschlag	Aufpreis Hochglanz Korpus
	Hochschrank 1 Alu Rahmentür 1 Tür 2 Glasfachböden (o.) 2 Glasfachböden (u.) 1 Abdeckplatte 330 mm tief	300	300	1628	H N A 0 3 3 B 7	L/R	176 19
	Maßvariabel: Bitte das Tiefenmaß mit angeben. Ablageplatte wird entsprechend der Schranktiefe ange- passt.	150-300	300	1628	H V A 0 3 3 1	L/R	210 19
	Hochschrank 2 Alu Rahmentüren 2 Türen 2 Glasfachböden (o.) 2 Glasfachböden (u.) 1 Abdeckplatte 330 mm tief	300	600	1628	H N A 0 3 6 B 7		298 21
	Maßvariabel: Bitte das Tiefenmaß mit angeben. Ablageplatte wird entsprechend der Schranktiefe ange- passt.	150-300	600	1628	H V A 0 3 6 1		332 21
	Hochschrank 1 Tür 2 Glasfachböden (o.) 1 Metallschubkasten mit Einzugsdämpfung 1 Tür 1 Glasfachboden (u.) 1 Abdeckplatte 330 mm tief	300	300	1628	H N A 0 5 3 A 7 M	L/R	166 19
		300	400	1628	H N A 0 5 4 A 7 M	L/R	183 20
	Hochschrank 2 Türen 2 Glasfachböden (o.) 1 Metallschubkasten mit Einzugsdämpfung 2 Türen 1 Glasfachboden (u.) 1 Abdeckplatte 330 mm tief	300	600	1628	H N A 0 5 6 A 7 M		247 21





Programm 033 - Typenliste

Ident Nummern - keine Preise

Tiefenangabe entspricht der Korpus-tiefe		Tiefe in mm	Breite in mm	Höhe in mm	Artikelnummer	Anschlag	Aufpreis Hochglanz Korpus
	Hochschrank 1 Alu Rahmentür 2 Glasfachböden (o.) 1 Metallschubkasten mit Einzugsdämpfung 1 Tür 1 Glasfachboden (u.) 1 Abdeckplatte 330 mm tief	300	300	1628	H N A 0 5 3 B 7 M	L/R	202 19
	Hochschrank 2 Alu Rahmentüren 2 Glasfachböden (o.) 1 Metallschubkasten mit Einzugsdämpfung 2 Türen 1 Glasfachboden (u.) 1 Abdeckplatte 330 mm tief	300	600	1628	H N A 0 5 6 B 7 M		319 21
	Hochschrank mit Wäschekippe 1 Tür 2 Glasfachböden 1 Metallschubkasten mit Einzugsdämpfung 1 Wäschekippe 1 Abdeckplatte 330 mm tief	300 300	300 400	1628 1628	H N A 0 5 3 A 7 W H N A 0 5 4 A 7 W	L/R L/R	180 19 198 20
	Hochschrank mit Wäschekippe 2 Türen 2 Glasfachböden 1 Metallschubkasten mit Einzugsdämpfung 1 Wäschekippe 1 Abdeckplatte 330 mm tief	300	600	1628	H N A 0 5 6 A 7 W		270 21



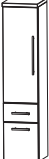

Programm 033 - Typenliste

Ident Nummern - keine Preise

Tiefenangabe entspricht der Korpus-tiefe		Tiefe in mm	Breite in mm	Höhe in mm	Artikelnummer	Anschlag	Aufpreis Hochglanz Korpus
Hochschränke							
	Hochschrank mit Wäschekippe 1 Alu Rahmentür 2 Glasfachböden 1 Metallschubkasten mit Einzugsdämpfung 1 Wäschekippe 1 Abdeckplatte 330 mm tief	300	300	1628	H N A 0 5 3 B 7 W	L/R	216 19
	Hochschrank mit Wäschekippe 2 Alu Rahmentüren 2 Glasfachböden 1 Metallschubkasten mit Einzugsdämpfung 1 Wäschekippe 1 Abdeckplatte 330 mm tief	300	600	1628	H N A 0 5 6 B 7 W		342 21
Mittelschränke							
	Mittelschrank 1 Tür 2 Glasfachböden (o.) 1 Metallauszug mit Einzugsdämpfung 1 Metallschubkasten mit Einzugsdämpfung 1 Abdeckplatte 330 mm tief	300 300	300 400	1308 1308	M N A 8 8 3 A 7 M M N A 8 8 4 A 7 M	L/R L/R	170 17 186 18
	Mittelschrank 2 Türen 2 Glasfachböden (o.) 1 Metallauszug mit Einzugsdämpfung 1 Metallschubkasten mit Einzugsdämpfung 1 Abdeckplatte 330 mm tief	300	600	1308	M N A 8 8 6 A 7 M		248 18



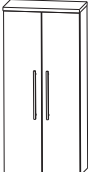

Programm 033 - Typenliste

Ident Nummern - keine Preise

Tiefenangabe entspricht der Korpus-tiefe		Tiefe in mm	Breite in mm	Höhe in mm	Artikelnummer	Anschlag	Aufpreis Hochglanz Korpus
	Mittelschrank 1 Alu Rahmentür 2 Glasfachböden (o.) 1 Metallauszug mit Einzugsdämpfung 1 Metallschubkasten mit Einzugsdämpfung 1 Abdeckplatte 330 mm tief	300	300	1308	M N A 8 8 3 B 7 M	L/R	206 17
	Mittelschrank 2 Alu Rahmentüren 2 Glasfachböden (o.) 1 Metallauszug mit Einzugsdämpfung 1 Metallschubkasten mit Einzugsdämpfung 1 Abdeckplatte 330 mm tief	300	600	1308	M N A 8 8 6 B 7 M		320 18
	Mittelschrank 1 Tür 4 Glasfachböden 1 Abdeckplatte 330 mm tief Maßvariabel: Bitte das Tiefenmaß mit angeben. Ablageplatte wird entsprechend der Schranktiefe ange- passt.	300	300	1308	M N A 8 1 3 A 7	L/R	111 17
		300	400	1308	M N A 8 1 4 A 7	L/R	123 18
		150-300	300	1308	M V A 8 1 3 0	L/R	141 17
		150-300	400	1308	M V A 8 1 4 0	L/R	153 18
	Mittelschrank 2 Türen 4 Glasfachböden 1 Abdeckplatte 330 mm tief Maßvariabel: Bitte das Tiefenmaß mit angeben. Ablageplatte wird entsprechend der Schranktiefe ange- passt.	300	600	1308	M N A 8 1 6 A 7		173 18
		150-300	600	1308	M V A 8 1 6 0		203 18
	Mittelschrank 1 Alu Rahmentür 4 Glasfachböden 1 Abdeckplatte 330 mm tief Maßvariabel: Bitte das Tiefenmaß mit angeben. Ablageplatte wird entsprechend der Schranktiefe ange- passt.	300	300	1308	M N A 8 1 3 B 7	L/R	151 17
		150-300	300	1308	M V A 8 1 3 1	L/R	181 17

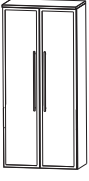

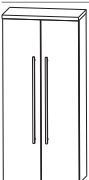



Programm 033 - Typenliste

Ident Nummern - keine Preise

Tiefenangabe entspricht der Korpus-tiefe		Tiefe in mm	Breite in mm	Höhe in mm	Artikelnummer	Anschlag	Aufpreis Hochglanz Korpus
Mittelschränke							
	Mittelschrank 2 Alu Rahmentüren 4 Glasfachböden 1 Abdeckplatte 330 mm tief	300	600	1308	M N A 8 1 6 B 7		253 18
	Maßvariabel: Bitte das Tiefenmaß mit angeben. Ablageplatte wird entsprechend der Schranktiefe ange- passt.	150-300	600	1308	M V A 8 1 6 1		283 18
	Mittelschrank mit Innenschubkästen 1 Tür 2 Metall-Innenschubkästen mit Einzugsdämpfung 1 Glasfachboden 1 Abdeckplatte 330 mm tief	300	300	1308	M N A 8 4 3 A 7	L/R	161 17
		300	400	1308	M N A 8 4 4 A 7	L/R	177 18
	Mittelschrank mit Innenschubkästen 2 Türen 2 Metall-Innenschubkästen mit Einzugsdämpfung 1 Glasfachboden 1 Abdeckplatte 330 mm tief	300	600	1308	M N A 8 4 6 A 7		235 18
Highboards							
	Highboard 1 Tür 2 Glasfachböden 1 Abdeckplatte 330 mm tief	300	300	828	H B A 5 1 3 A 7	L/R	78 12
		300	400	828	H B A 5 1 4 A 7	L/R	89 13
	Maßvariabel: Bitte das Tiefenmaß mit angeben. Ablageplatte wird entsprechend der Schranktiefe ange- passt.	150-300	300	828	H B V A 5 1 3	L/R	97 12
		150-300	400	828	H B V A 5 1 4	L/R	111 13



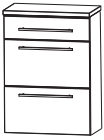

Programm 033 - Typenliste

Ident Nummern - keine Preise

Tiefenangabe entspricht der Korpus-tiefe		Tiefe in mm	Breite in mm	Höhe in mm	Artikelnummer	Anschlag	Aufpreis Hochglanz Korpus
	Highboard 2 Türen 2 Glasfachböden 1 Abdeckplatte 330 mm tief	300	600	828	H B A 5 1 6 A 7		124 13
	Maßvariabel: Bitte das Tiefenmaß mit angeben. Ablageplatte wird entsprechend der Schranktiefe ange- passt.	150-300	600	828	H B V A 5 1 6		149 13
	Highboard 1 Alu Rahmentür 2 Glasfachböden 1 Abdeckplatte 330 mm tief	300	300	828	H B A 5 1 3 B 7	L/R	114 12
	Maßvariabel: Bitte das Tiefenmaß mit angeben. Ablageplatte wird entsprechend der Schranktiefe ange- passt.	150-300	300	828	H B V A 5 1 3	1 L/R	133 12
	Highboard 2 Alu Rahmentüren 2 Glasfachböden 1 Abdeckplatte 330 mm tief	300	600	828	H B A 5 1 6 B 7		196 13
	Maßvariabel: Bitte das Tiefenmaß mit angeben. Ablageplatte wird entsprechend der Schranktiefe ange- passt.	150-300	600	828	H B V A 5 1 6	1	221 13
	Highboard 1 Metallschubkasten mit Einzugsdämpfung 2 Metallauszüge mit Einzugsdämpfung 1 Abdeckplatte 330 mm tief	300	300	828	H B A 5 6 3 A 7 M		170 12
		300	400	828	H B A 5 6 4 A 7 M		185 13
	Highboard 1 Metallschubkasten mit Einzugsdämpfung 2 Metallauszüge mit Einzugsdämpfung 1 Abdeckplatte 330 mm tief	300	600	828	H B A 5 6 6 A 7 M		224 13
	Highboard 1 Metallschubkasten mit Einzugsdämpfung 1 Tür 1 Glasfachboden 1 Abdeckplatte 330 mm tief	300	300	828	H B A 5 5 3 A 7 M	L/R	109 12
		300	400	828	H B A 5 5 4 A 7 M	L/R	123 13

Programm 033 - Typenliste







Ident Nummern - keine Preise

Tiefenangabe entspricht der Korpus-tiefe		Tiefe in mm	Breite in mm	Höhe in mm	Artikelnummer			Anschlag	Aufpreis Hochglanz Korpus	
Highboards										
	Highboard 1 Metallschubkasten mit Einzugsdämpfung 2 Türen 1 Glasfachboden 1 Abdeckplatte 330 mm tief	300	600	828	H	B	A 5 5 6 A 7 M	153	13	
	Highboard mit Wäschekippe 1 Metallschubkasten mit Einzugsdämpfung 1 Wäschekippe 1 Abdeckplatte 330 mm tief	300	300	828	H	B	A 5 5 3 A 7 W	123	12	
		300	400	828	H	B	A 5 5 4 A 7 W	138	13	
	Highboard mit Wäschekippe 1 Metallschubkasten mit Einzugsdämpfung 1 Wäschekippe 1 Abdeckplatte 330 mm tief	300	600	828	H	B	A 5 5 6 A 7 W	176	13	
Oberschränke										
	Oberschrank 1 Tür 1 Glasfachboden 1 Abdeckplatte 180 mm tief	150	300	668	O	G	A 4 1 3 A 7 L/R	55	10	
		150	400	668	O	G	A 4 1 4 A 7 L/R	65	11	
		Maßvariabel: Bitte das Tiefenmaß mit angeben.	150-300	300	668	O	V	A 4 1 3 0 L/R	77	10
		Ablageplatte wird entsprechend der Schranktiefe ange- passt.	150-300	400	668	O	V	A 4 1 4 0 L/R	87	11
	Oberschrank 2 Türen 1 Glasfachboden 1 Abdeckplatte 180 mm tief	150	600	668	O	G	A 4 1 6 A 7	95	11	
		Maßvariabel: Bitte das Tiefenmaß mit angeben. Ablageplatte wird entsprechend der Schranktiefe ange- passt.	150-300	600	668	O	V	A 4 1 6 0	117	11

Programm 033 - Typenliste





Ident Nummern - keine Preise

Tiefenangabe entspricht der Korpus-tiefe

	Tiefe in mm	Breite in mm	Höhe in mm	Artikelnummer	Anschlag	Aufpreis Hochglanz Korpus
Oberschränke						
	230	600	348	OMA 2 1 6 A 7 K		73 6
Oberschrank 1 Klapptür 1 Abdeckplatte 260 mm tief						
Unterschränke						
	300 300	300 400	508 508	UNA 3 2 3 A 7 M UNA 3 2 4 A 7 M	L/R L/R	85 8 96 9
Unterschrank 1 Metallschubkasten mit Einzugsdämpfung 1 Tür 1 Abdeckplatte 330 mm tief						
	300	600	508	UNA 3 2 6 A 7 M		118 10
Unterschrank 1 Metallschubkasten mit Einzugsdämpfung 2 Türen 1 Abdeckplatte 330 mm tief						
	300 300	300 400	508 508	UNA 3 4 3 A 7 M UNA 3 4 4 A 7 M		112 8 124 9
Unterschrank 1 Metallschubkasten mit Einzugsdämpfung 1 Metallauszug mit Einzugsdämpfung 1 Abdeckplatte 330 mm tief						
	300	600	508	UNA 3 4 6 A 7 M		160 10
Unterschrank 1 Metallschubkasten mit Einzugsdämpfung 1 Metallauszug mit Einzugsdämpfung 1 Abdeckplatte 330 mm tief						
	230	600	348	UMA 2 1 6 A 7 K		73 6
Unterschrank 1 Klapptür 1 Abdeckplatte 260 mm tief						

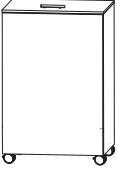
Programm 033 - Typenliste

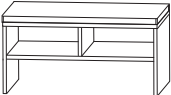
Ident Nummern - keine Preise

Tiefenangabe entspricht der Korpusstärke		Tiefe in mm	Breite in mm	Höhe in mm	Artikelnummer	Anschlag	Aufpreis Hochglanz Korpus
Wäscherolli							
	Wäscherolli 1 Klappdeckel, inkl. Dämpfung 1 herausnehmbarer Wäschesack, waschbar 4 Rollen (2 feststellbar) Farbvariante entspricht der Korpusfarbe Höhenangabe inkl. Rollen (100 mm)	470	470	756	WRS 4 0 4 7		96 16
Sitzbänke							
	Sitzbank 1 Ablagefach 1 Sitzkissen aus Kunstleder in creme-weiß Farbvariante entspricht der Korpusfarbe	450	600	458	SET BANK 6		100 20
	Sitzbank 2 Ablagefächer 1 Sitzkissen aus Kunstleder in creme-weiß Farbvariante entspricht der Korpusfarbe	450	900	458	SET BANK 9		128 24
Steckboarde							
	Steckboard 300 mm, rundum mit ABS-Dickkante Steckboard 400 mm, rundum mit ABS-Dickkante Steckboard 600 mm, rundum mit ABS-Dickkante Steckboard 900 mm, rundum mit ABS-Dickkante Steckboard 1200 mm, rundum mit ABS-Dickkante Steckboard 1400 mm, rundum mit ABS-Dickkante Farbvariante entspricht dem Korpusdekor	150	300	28	SBG 6 0 3 0		12 1
		150	400	28	SBG 6 0 4 0		14 1
		150	600	28	SBG 6 0 6 0		19 2
		150	900	28	SBG 6 0 9 0		27 3
		150	1200	28	SBG 6 0 1 2		34 3
		150	1400	28	SBG 6 0 1 4		38 4







Programm 033 - Typenliste

Ident Nummern - keine Preise

Tiefenangabe entspricht der Korpus-tiefe		Tiefe in mm	Breite in mm	Höhe in mm	Artikelnummer	Anschlag	Aufpreis Hochglanz Korpus
	Neutralvernetztes Silikon für Glaswaschtische 310 ml Kartusche				P Z 1 2 3 5		3
	Handtuchhalter chrom glänzend nach vorne geöffnet zur Montage am Korpus Korpustiefe beachten!	60	390		P Z 1 1 2 4	1	11
	Handtuchhalter chrom glänzend zur Montage am Korpus Korpustiefe beachten!	57	384		P Z 1 1 2 0	1	10
	Handtuchhalter chrom glänzend zweiarmig nach vorne geöffnet zur Montage am Korpus Korpustiefe beachten!	110	390	30	P Z 1 1 2 8	1	18
	Griffblock für Spiegelschranktür für S2A 439L 26, S2A 439R 26, S2A 4312 26, S2A 4314 26 chrom zum Aufkleben an Doppelspiegeltüren Bitte pro Tür einen Spiegelgriff mitbestellen!				P Z 1 1 2 5		3
	Griffblock für Spiegelschranktür für S2A 439L 23, S2A 439R 23, SET 4312 2L, SET 4312 2R, SET 4314 2L, SET 4314 2R chrom zum Anschrauben an Trägerplatten Bitte pro Tür einen Spiegelgriff mitbestellen!				P Z 1 1 2 6		3
	Auszugseinteilung inkl. Befestigungsstange 2 Einteilungselemente - 300 mm Schrankbreite 3 Einteilungselemente - 400 mm Schrankbreite 4 Einteilungselemente - 600 mm Schrankbreite 4 Einteilungselemente - 900 mm Schrankbreite 6 Einteilungselemente - 1200 mm Schrankbreite				P Z 1 2 2 4 3 0 P Z 1 2 2 4 4 0 P Z 1 2 2 4 6 1 P Z 1 2 2 4 9 0 P Z 1 2 2 4 1 2		7 9 11 12 18

Programm 033 - Typenliste

Ident Nummern - keine Preise

Tiefenangabe entspricht der Korpusstiefe		Tiefe in mm	Breite in mm	Höhe in mm	Artikelnummer			Anschlag	Aufpreis Hochglanz Korpus
	Stauraumboxen inkl. Befestigungsstange				P Z	1 2 3 6 6 0		23	
	2 Boxen für 600 mm Schrankbreite				P Z	1 2 3 6 9 0		24	
	2 Boxen für 900 mm Schrankbreite				P Z	1 2 3 6 1 2		26	
	Stauraumbox ohne Befestigungsstange	150	246	150	P Z	1 2 3 6 E 1		10	
	Kosmetikspiegel 2-fache Vergrößerung Saugnapf und Schraubenbefestigung Metallhalter verchromt				P Z	1 2 3 3		8	
	Touch LED-Dimmer für die LED-Spiegelschränke und Aufsatzleuchten				P Z	1 0 5 7		22	
	Emotion-Beleuchtung Sensorschalter zum Dimmen und zur Farbwechselsteuerung für S2A 439L/R 76, S2A 4312/14 76				P Z	1 0 2 0 1		22	
	LED-Waschplatzbeleuchtung Länge: 400 mm 2 Lichtfenster integrierter Touch LED-Dimmer im ersten Lichtfenster 1 LED-Converter Energieeffizienzklasse: A				P Z	1 0 5 4 5		64	
	LED-Waschplatzbeleuchtung 2,4 Watt Energieeffizienzklasse: A 1 Schalterelement zur Montage hinter dem Spiegelschrank S2A 439R 26, S2A 439L 26 S2A 439R 76, S2A 439L 76 S2A 4312 26, S2A 4312 76		560		P Z	1 0 6 3 6 0		20	



Programm 033 - Typenliste

Ident Nummern - keine Preise

Tiefenangabe entspricht der Korpus-tiefe		Tiefe in mm	Breite in mm	Höhe in mm	Artikelnummer			Anschlag	Aufpreis Hochglanz Korpus
	LED-Waschplatzbeleuchtung 3,9 Watt Energieeffizienzklasse: A 1 Schalterelement zur Montage hinter dem Spiegelschrank S2A 439R 23, S2A 439L 23 SET 4312 2 R/L, SET 4314 2 R/L S2A 4314 26 SET 4314 76 keine Emotion-Beleuchtung möglich		860		P Z	1 0 6 3 9 0		25	
	LED-Aufbauleuchte Länge: 600 mm 5,3 Watt Energieeffizienzklasse: A für S2A 439L 23, S2A 439R 23 SET 4312 2L, SET 4312 2R	100	600	38	P Z	1 0 5 8 5		64	
	LED-Aufbauleuchte Länge: 900 mm 8,2 Watt Energieeffizienzklasse: A für SET 4314 2R, SET 4314 2L	100	900	38	P Z	1 0 5 9 5		80	
	LED-Converter 12 V, 15 Watt 6-fach Verteiler inkl. Anschlusskabel für optionale LED-Aufbauleuchten				P Z	1 0 6 2		31	
	Sensorschalter für LED-Beleuchtung				P Z	1 0 6 6		18	
	Schalter-Steckdosenkombination Schutzkontaktsteckdose 250 V Konfektioniert mit Anschluss- und Verbindungsleitung, Schalleitung mit Eurokupplung für max. 2,5 A.				P Z	1 0 0 2		18	

Programm 033 - Planungsbeispiele

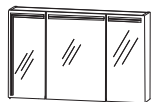
CRM-0190-1R			
1	Spiegelschrank 900 mm	S 2 A 4 3 9 R 2 3	294
1	Waschtischunterschrank	W U A 3 6 9 0 0 9	298
1	Waschtisch, Mineralguss, weiß, 900 mm	S W M 1 0 9 R 1	155
Summe			747
CRME1901R	SWM 109R 21 evermite	Summe	761
CRG82901R	SWG 109R 82 Glas Optiwhite anstatt Mineralguss	Summe	921
CRG83901R	SWG 109R 83 Glas Quarzitgrau anstatt Mineralguss	Summe	921
Aufpreis Hochglanz Korpus			19

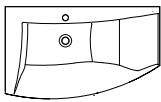

900 mm breit

CRM-0190-2R			
1	Spiegelschrank, 900 mm	S 2 A 4 3 9 R 2 6	306
1	Waschtischunterschrank	W U A 3 6 9 0 0 9	298
1	Waschtisch, Mineralguss, weiß, 900 mm	S W M 1 0 9 R 1	155
Summe			759
RME1902R	SWM 109R 21 evermite	Summe	773
CRG82902R	SWG 109R 82 Glas Optiwhite anstatt Mineralguss	Summe	933
CRG83902R	SWG 109R 83 Glas Quarzitgrau anstatt Mineralguss	Summe	933
Aufpreis Hochglanz Korpus			30

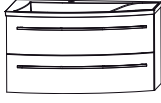
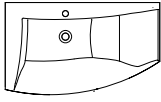
900 mm breit

CRM-0190-3R			
1	Flächenspiegel 900 mm	F S A 4 3 9 0 2 R	208
1	Waschtischunterschrank	W U A 3 6 9 0 0 9	298
1	Waschtisch, Mineralguss, weiß, 900 mm	S W M 1 0 9 R 1	155
Summe			661
CRME1903R	SWM 109R 21 evermite	Summe	675
CRG82903R	SWG 109R 82 Glas Optiwhite anstatt Mineralguss	Summe	835
CRG83903R	SWG 109R 83 Glas Quarzitgrau anstatt Mineralguss	Summe	835
Aufpreis Hochglanz Korpus			10

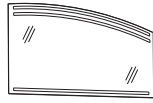

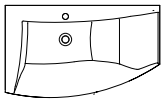

900 mm breit

Programm 033 - Planungsbeispiele

Ident Nummern - keine Preise

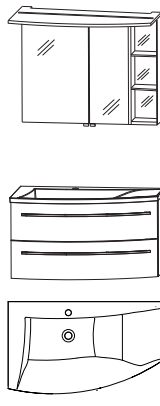
CRM-0190-4R			
1	Spiegelschrank 900 mm	S 2 A 4 3 9 R 7 6	335
1	Waschtischunterschrank	W U A 3 6 9 0 0 9	298
1	Waschtisch, Mineralguss, weiß, 900 mm	S W M 1 0 9 R 1	155
Summe			788
C R M E 1 9 0 4 R	SWM 109R 21 evermite	Summe	802
C R G 8 2 9 0 4 R	SWG 109R 82 Glas Optiwhite anstatt Mineralguss	Summe	962
C R G 8 3 9 0 4 R	SWG 109R 83 Glas Quarzitgrau anstatt Mineralguss	Summe	962
Aufpreis Hochglanz Korpus			28



900 mm breit

CRM-0112-1R			
1	Spiegelschrank, 1200 mm	S E T 4 3 1 2 2 R	365
1	Waschtischunterschrank	W U A 3 6 1 2 0 9	362
1	Waschtisch, Mineralguss, weiß, 1200 mm	S W M 1 1 2 R 1	169
Summe			896
C R M E 1 1 2 1 R	SWM 112R 21 evermite	Summe	911
C R G 8 2 1 2 1 R	SWG 112R 82 Glas Optiwhite anstatt Mineralguss	Summe	1120
C R G 8 3 1 2 1 R	SWG 112R 83 Glas Quarzitgrau anstatt Mineralguss	Summe	1120
Aufpreis Hochglanz Korpus			28

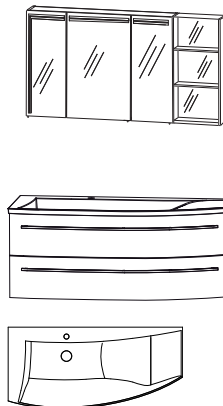

1200 mm breit

CRM-0112-2R			
1	Spiegelschrank 1200 mm	S 2 A 4 3 1 2 2 6	356
1	Waschtischunterschrank	W U A 3 6 1 2 0 9	362
1	Waschtisch, Mineralguss, weiß, 1200 mm	S W M 1 1 2 R 1	169
Summe			887
C R M E 1 1 2 2 R	SWM 112R 21 evermite	Summe	902
C R G 8 2 1 2 2 R	SWG 112R 82 Glas Optiwhite anstatt Mineralguss	Summe	1111
C R G 8 3 1 2 2 R	SWG 112R 83 Glas Quarzitgrau anstatt Mineralguss	Summe	1111
Aufpreis Hochglanz Korpus			30

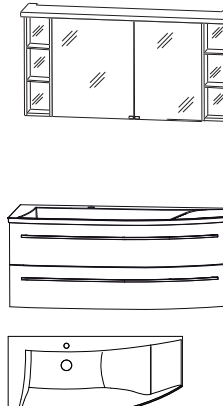

1200 mm breit

Programm 033 - Planungsbeispiele

CRM-0112-3R			
1	Flächenspiegel 1200 mm	F S A 4 3 1 2 2 R	238
1	Waschtischunterschrank	W U A 3 6 1 2 0 9	362
1	Waschtisch, Mineralguss, weiß, 1200 mm	S W M 1 1 2 R 1	169
			Summe
			769
CRME1123R	SWM 112R 21 evermite		Summe
			784
CRG82123R	SWG 112R 82 Glas Optiwhite anstatt Mineralguss		Summe
			993
CRG83123R	SWG 112R 83 Glas Quarzitgrau anstatt Mineralguss		Summe
			993
Aufpreis Hochglanz Korpus			10

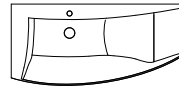
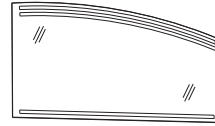

1200 mm breit

CRM-0112-4R			
1	Spiegelschrank, 1200 mm	S 2 A 4 3 1 2 7 6	390
1	Waschtischunterschrank	W U A 3 6 1 2 0 9	362
1	Waschtisch, Mineralguss, weiß, 1200 mm	S W M 1 1 2 R 1	169
			Summe
			921
CRME1124R	SWM 112R 21 evermite		Summe
			936
CRG82124R	SWG 112R 82 Glas Optiwhite anstatt Mineralguss		Summe
			1145
CRG83124R	SWG 112R 83 Glas Quarzitgrau anstatt Mineralguss		Summe
			1145
Aufpreis Hochglanz Korpus			28

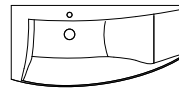
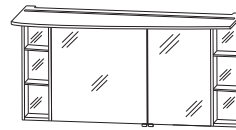

1200 mm breit

CRM-0114-1R			
1	Spiegelschrank, 1400 mm	S E T 4 3 1 4 2 R	385
1	Waschtischunterschrank	W U A 3 6 1 4 0 9	382
1	Waschtisch, Mineralguss, weiß, 1400 mm	S W M 1 1 4 R 1	181
			Summe
			948
CRME1141R	SWM 114R 21 evermite		Summe
			964
CRG82141R	SWG 114R 82 Glas Optiwhite anstatt Mineralguss		Summe
			1229
CRG83141R	SWG 114R 83 Glas Quarzitgrau anstatt Mineralguss		Summe
			1229
Aufpreis Hochglanz Korpus			28

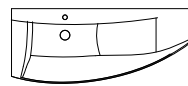
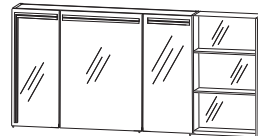

1400 mm breit

Programm 033 - Planungsbeispiele

Ident Nummern - keine Preise

CRM-0114-2R			
1	Spiegelschrank, 1400 mm	S 2 A 4 3 1 4 2 6	388
1	Waschtischunterschrank	W U A 3 6 1 4 0 9	382
1	Waschtisch, Mineralguss, weiß, 1400 mm	S W M 1 1 4 R 1	181
			Summe
C R M E 1 1 4 2 R	SWM 114R 21 evermite	Summe	951
C R G 8 2 1 4 2 R	SWG 114R 82 Glas Optiwhite anstatt Mineralguss	Summe	1232
C R G 8 3 1 4 2 R	SWG 114R 83 Glas Quarzitgrau anstatt Mineralguss	Summe	1232
			Aufpreis Hochglanz Korpus
			31

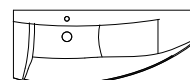
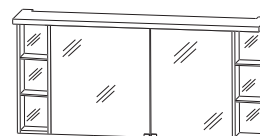

1400 mm breit

CRM-0114-3R			
1	Flächenspiegel 1400 mm	F S A 4 3 1 4 2 R	258
1	Waschtischunterschrank	W U A 3 6 1 4 0 9	382
1	Waschtisch, Mineralguss, weiß, 1400 mm	S W M 1 1 4 R 1	181
			Summe
C R M E 1 1 4 3 R	SWM 114R 21 evermite	Summe	821
C R G 8 2 1 4 3 R	SWG 114R 82 Glas Optiwhite anstatt Mineralguss	Summe	1102
C R G 8 3 1 4 3 R	SWG 114R 83 Glas Quarzitgrau anstatt Mineralguss	Summe	1102
			Aufpreis Hochglanz Korpus
			10

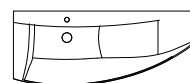
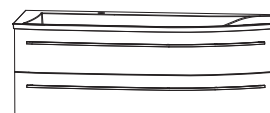

1400 mm breit

CRM-0114-4R			
1	Spiegelschrank, 1400 mm	S 2 A 4 3 1 4 7 6	425
1	Waschtischunterschrank	W U A 3 6 1 4 0 9	382
1	Waschtisch, Mineralguss, weiß, 1400 mm	S W M 1 1 4 R 1	181
			Summe
C R M E 1 1 4 1 R	SWM 114R 21 evermite	Summe	988
C R G 8 2 1 4 1 R	SWG 114R 82 Glas Optiwhite anstatt Mineralguss	Summe	1269
C R G 8 3 1 4 1 R	SWG 114R 83 Glas Quarzitgrau anstatt Mineralguss	Summe	1269
			Aufpreis Hochglanz Korpus
			28

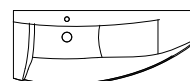
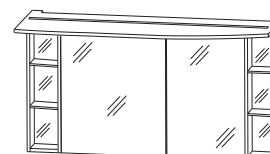

1400 mm breit

Programm 033 - Maßskizze

SWM 109L

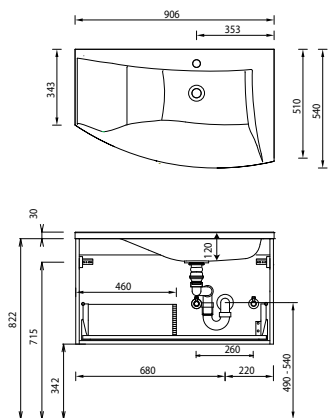

SWM 109R

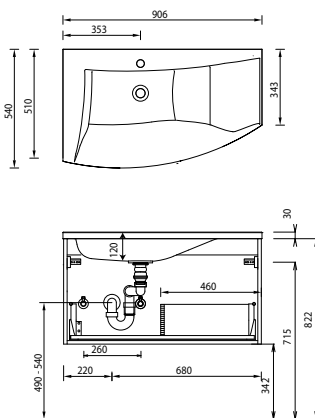

SWM 112L

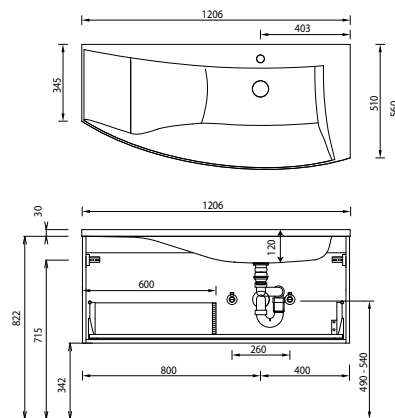

SWM 112R

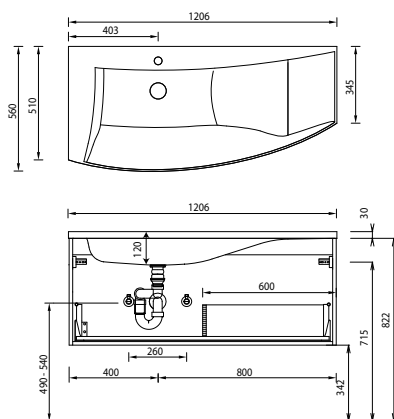

SWM 114L

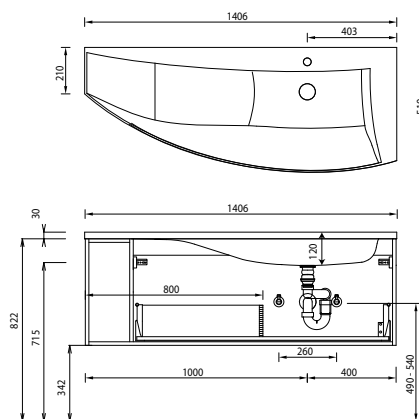

SWM 114R

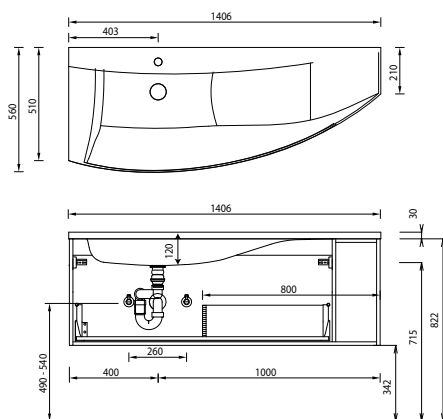

SWG 109L

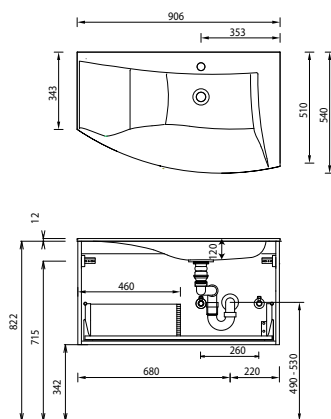

SWG 109R

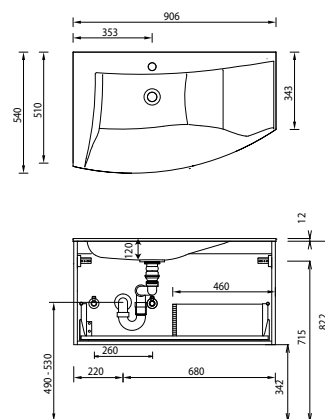

Bei Waschtischanlagen mit Befestigungsschrauben müssen die Maße zum Bohren vor Ort, nach dem Auflegen des Waschtisches auf den Unterschrank, angezeichnet werden.

Waschtische ohne Befestigungskonsolen werden mit Silikon an der Wand und auf den Möbelseiten befestigt!

Mineralguss:

Die Temperatur des Gebrauchswassers darf 55° C nicht überschreiten. Haarfärbemittel müssen bei Kontakt mit der Oberfläche innerhalb weniger Sekunden entfernt werden, um Fleckenbildung zu vermeiden.

Toleranzen:

Die Maßtoleranzen (+/- 3mm) und Ebenheitstoleranzen (DIN 18202) unterliegen den üblichen materialspezifischen Toleranzen für Baustoffe, anlehndend an die DIN 18202.

Programm 033 - Maßskizze

SWG 112L

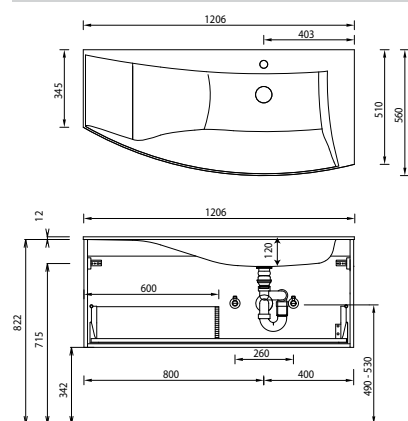

SWG 112R

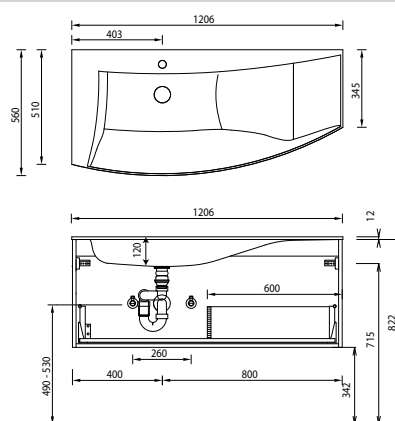

SWG 114L

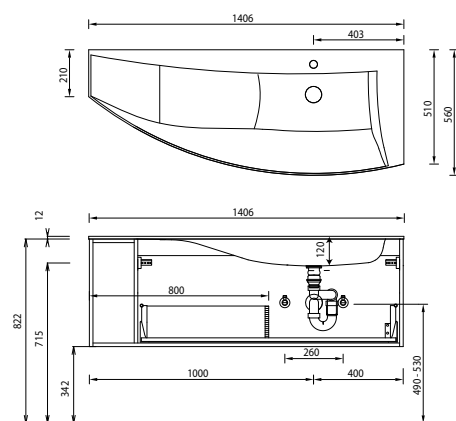

SWG 114R

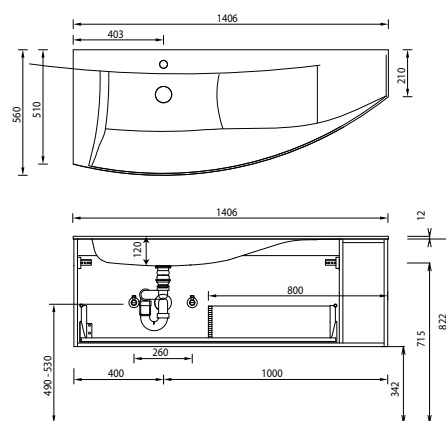

Bei Waschtischanlagen mit Befestigungsschrauben müssen die Maße zum Bohren vor Ort, nach dem Auflegen des Waschtisches auf den Unterschrank, angezeichnet werden.

Waschtische ohne Befestigungskonsolen werden mit Silikon an der Wand und auf den Möbelseiten befestigt!

Mineralguss:

Die Temperatur des Gebrauchswassers darf 55° C nicht überschreiten. Haarfärbemittel müssen bei Kontakt mit der Oberfläche innerhalb weniger Sekunden entfernt werden, um Fleckenbildung zu vermeiden.

Toleranzen:

Die Maßtoleranzen (+/- 3mm) und Ebenheitstoleranzen (DIN 18202) unterliegen den üblichen materialspezifischen Toleranzen für Baustoffe, anlehnend an die DIN 18202.